

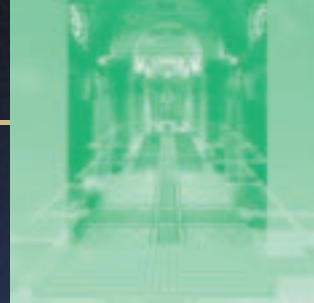

GIACOMINI

...desde 1951...



K480

Termostato ambiente electrónico

K480 - Termostato ambiente electrónico

El termostato ambiente electrónico **K480** ha sido proyectado expresamente para satisfacer las exigencias del mercado sin alcanzar la complejidad típica de muchos termostatos existentes que a menudo los hacen ser artículos de difícil utilización.

El termostato **K480** tiene un funcionamiento de tipo proporcional integral, con diferencial de 0,6°C y con la posibilidad de programar los tiempos de intervención según 16 modos de regulación de la temperatura, para adaptar mejor el termostato a las características de la instalación. La elección del modo de intervención se obtiene por medio de cuatro microinterruptores internos, fácilmente visibles al margen de la placa electrónica. Además del interruptor general ON/OFF sobre la tapa del termostato, en ABS autoextinguible, se encuentra el mando de regulación de la temperatura de selección con un campo de 5 a 35°C, el conmutador Verano/Invierno y un led bicolor que se ilumina de color rojo en fase de confort o

El **K480** es un termostato con microprocesador de simple utilización, con elevadas prestaciones, que permiten obtener el máximo ahorro energético, elevado confort ambiental y flexibilidad de conexionado a los componentes presentes en la instalación de calefacción.

en verde cuando el termostato está en fase de atenuación de la temperatura. La iluminación del led es fija con el relé excitado e intermitente con el relé desexcitado. La atenuación de la temperatura ambiente se obtiene conectando el termostato a un reloj externo o a un interruptor y es programado mediante dos trimmer internos colocados sobre la placa electrónica. El trimmer para atenuación invernal tiene una escala de entre 10 y 25°C, mientras que el trimmer de verano tiene una escala que va de 20 a 35°C. Realizando las conexiones según los esquemas expuestos, pueden accionarse cabezales electrotérmicos, bombas de circulación, quemadores y calderas, motores de fancoils, válvulas motorizadas de zona a dos o tres hilos, etc.

Empleo

Características

Alimentación	230 V 50 Hz
Salidas sobre contactos relé libre de tensión	
Intensidad contactos	5 A
Campo de regulación temperatura ambiente	5÷35 °C
Campo regulación temperatura atenuada invernal	10÷25 °C
Campo regulación temperatura atenuada verano	20÷35 °C
Elemento sensible	NTC 5%
Sensibilidad de medida	0,1 °C
Diferencial	0,6 °C
Banda Proporcional	1,4 °C
Conmutador	estate/inverno
Switch selección	16 programas

2 Trimmers internos para imponer la temperatura de atenuación, verano e invierno
Led de señalización intervención
Caja en ABS autoextinguible
Dimensiones: 112x80x34 mm

Datos técnicos



K480

K480 - Termostato ambiente electrónico

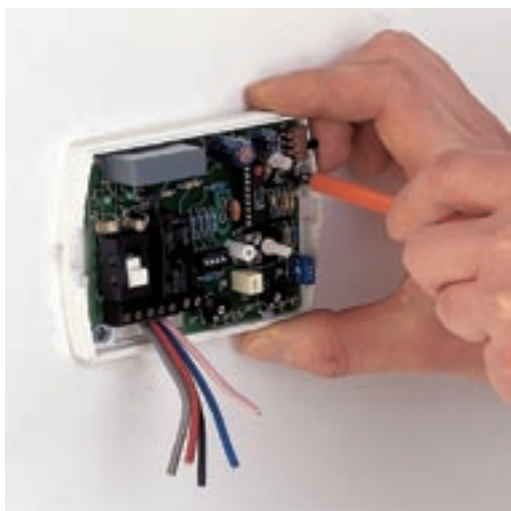

El termostato ambiente **K480** puede ser fijado directamente a pared mediante tacos y tornillos utilizando los agujeros presentes en el soporte de la placa.

Para el montaje, extraer el botón de regulación haciendo palanca con un pequeño destornillador **1**, desenroscar el tornillo de seguridad que hay debajo **2**, extraer la tapa del termostato haciendo palanca sobre un lateral **3**, señalar sobre la pared la posición de los agujeros para los tacos y proceder al anclaje mediante los tornillos **4**. La posición de entrada de los cables eléctricos está situada en la parte inferior izquierda del termostato.

Efectuar el conexionado eléctrico como indica el esquema, respetando las bombas relativas a la fase y al neutro, colocando posteriormente la tapa del termostato, el tornillo de seguridad y el botón de regulación. La posición correcta del botón de regulación queda identificada desde una leva interna.

Montaje

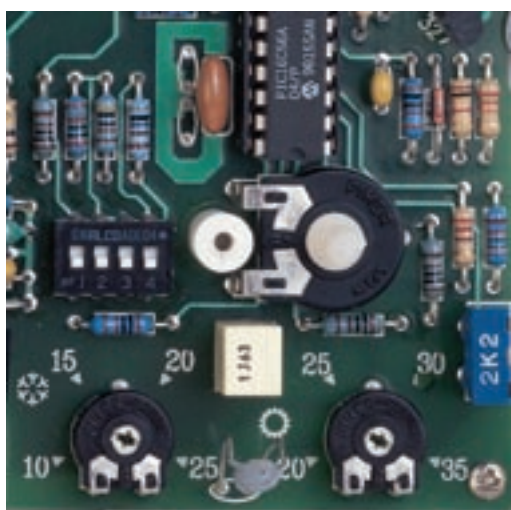
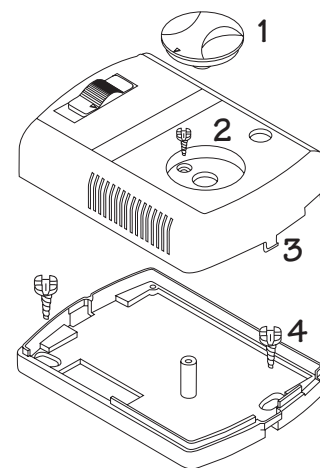

El termostato permite efectuar atenuaciones de temperatura mediante la ayuda de un reloj externo, o un interruptor, conectado como indica el esquema, en las bornas apropiadas.

Sobre la placa electrónica hay posicionados dos trimmers, que permiten, utilizando un pequeño destornillador, imponer la temperatura atenuada invernal en un campo de 10-25°C y la temperatura atenuada estival en un campo de 20-35°C.

Cuando el termostato está en fase atenuada, el led se ilumina de color verde y el relé estará activo. El led se ilumina de color verde intermitente si el relé está desactivado.

Atenuación

K480 - Termostato ambiente electrónico

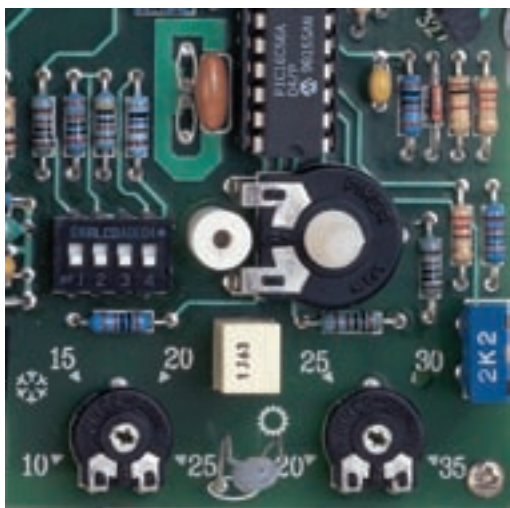

El termostato, además del funcionamiento normal con diferencial 0,6°C, impuesto inicialmente de fábrica, permite definir 15 modos de intervención según programas proporcionales caracterizados por tiempos de encendido y apagado diversos. La elección del programa está ligada a las características del actuador conectado y del tipo de instalación regulada.

- Cabezal electrotérmico GIACOMINI R475y, R476 del Programa 13 en adelante.
- Motor para válvula de zona GIACOMINI R270A, R270AM del Programa 6 en adelante.

Los motores de apertura ralentizada, cabezales electrotérmicos, bombas de circulación, calderas, etc., necesitan un programa caracterizado por un tiempo de intervención largo y con encendidos y apagados menos frecuentes, por el contrario, las electroválvulas o ventiladores pueden ser gestionados con programas caracterizados por un tiempo de intervención corto. Al mismo tiempo, instalaciones de calefacción de limitada potencia o dotadas de un tiempo largo de respuesta, como por ejemplo, suelo radiante, han de regularse por medio de un programa caracterizado por un tiempo de intervención largo, y viceversa para instalaciones con tiempo rápido de respuesta como radiadores o fancoils. Los programas de intervención vienen definidos actuando con un pequeño destornillador sobre los cuatro microinterruptores, según las combinaciones que se muestran a continuación, referidas al funcionamiento invernal. En el caso de funcionamiento estival y tiempos de intervención que no varían, se invierte simplemente el estado ON en OFF.

Programación

Programa aconsejado

PROGRAMA 0



°C
+0.3
SET
-0.3

Este es el programa base impuesto desde fábrica que prevee el funcionamiento ON/OFF del termostato con diferencial 0,6°C. Siendo el diferencial pequeño, debido a la elevada precisión del termostato electrónico, con este programa se pueden tener frecuentes encendidos y apagados, por eso no es aconsejable para accionar directamente mecanismos que carezcan de temporizador.

Tabla ilustrativa de los programas

K480 - Termostato ambiente electrónico

**Tabla ilustrativa
de los programas**

PROGRAMA 1

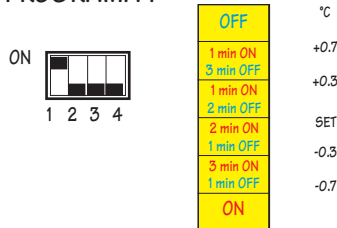

PROGRAMA 2

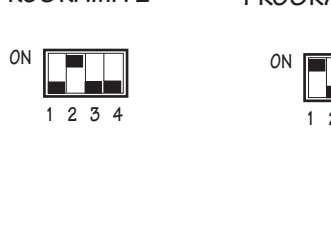

PROGRAMA 9

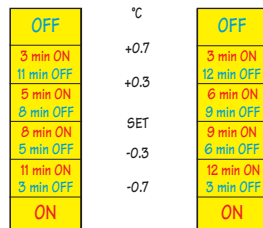

PROGRAMA 10

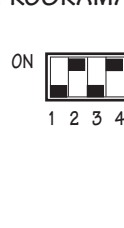

PROGRAMA 3

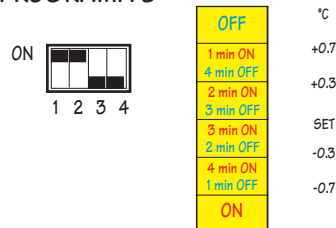

PROGRAMA 4

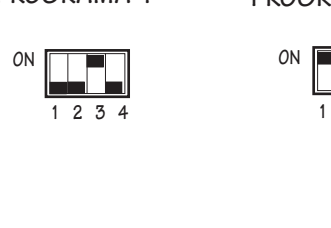

PROGRAMA 11

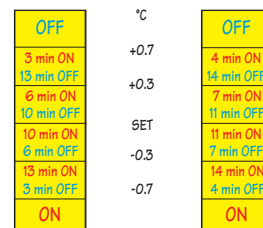

PROGRAMA 12

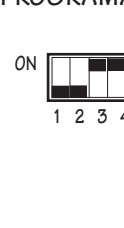

PROGRAMA 5

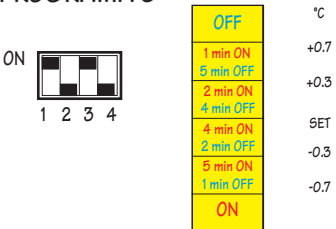

PROGRAMA 6

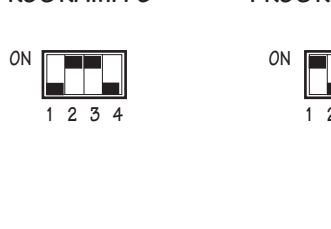

PROGRAMA 13

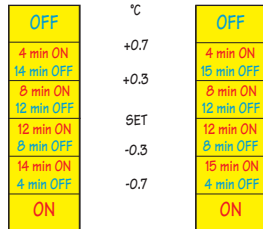

PROGRAMA 14



PROGRAMA 7

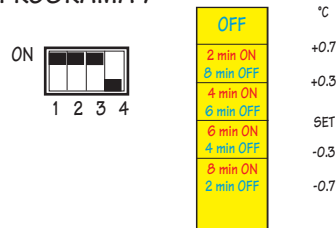

PROGRAMA 8

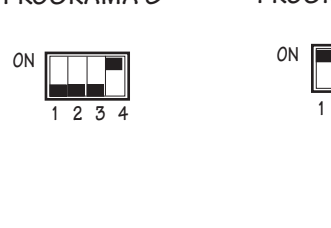

PROGRAMA 15

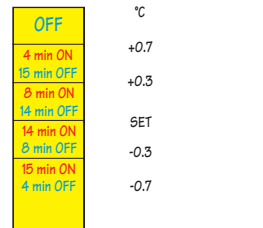

K480 - Termostato ambiente electrónico

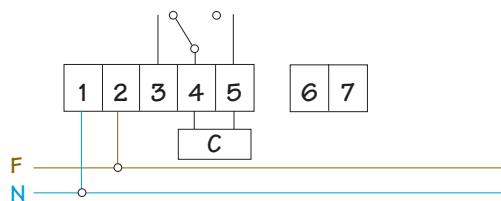

Calderas murales - Equipos con consentimiento de cierre.

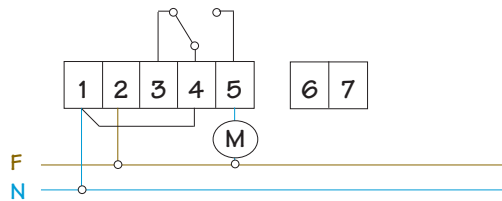

Circuladores - Cabezales electrotérmicos R479 230V - Fancoils.

Programa
aconsejado

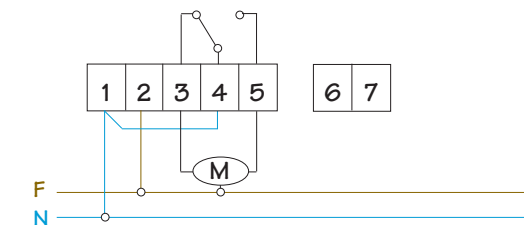

Motores con mando a tres hilos. Apertura/Cierre.

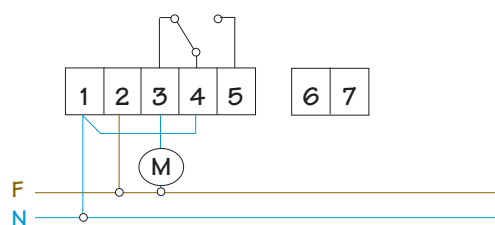

Motores con cabezales electrotérmicos R478 230V.

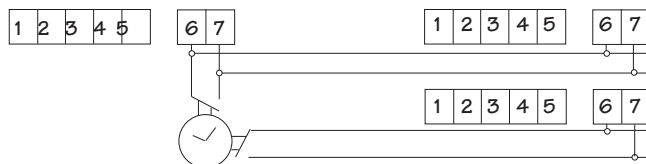

Conexión con reloj externo para atenuación.

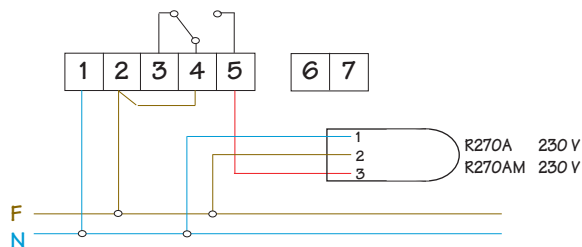

Motores para válvulas de zona R270A, R270AM 230 V.

- Boma 1: conexión neutro
- Boma 2: conexión fase
- Boma 3: contacto normalmente cerrado
- Boma 4: conexión puente neutro
- Boma 5: contacto normalmente abierto
- Boma 6: conexión reloj
- Boma 7: conexión puente reloj normalmente abierto